

Die Federkörper der RIW - Zellstoffpuffer sind aus geschäumtem, glykolvernetztem Polyurethan (Basis D 44) hergestellt und haben bei gemischt-zelligem Aufbau (offene und geschlossene Zellen) einen geringen Elastizitätsmodul. Ihr Volumengewicht beträgt ca. 0,50 kg/dm³. Die hohe Volumenkompressibilität gewährleistet, dass sich die Druckspannungen gleichmäßig über den gesamten Pufferquerschnitt verteilen. Die selbst bei großen Federwegen (bis ca. 70% der Höhe der Pufferkörper) auftretenden, verhältnismäßig geringen Querdehnungen bewirken keine Werkstoffzerstörung. Die Befestigungsplatten wurden als Überwurfring ausgebildet, damit die Gefahr eines LöSENS der Verbindung zwischen Pufferkörper und Grundplatte ausgeschlossen wird. Temperaturbeständigkeit: -40 bis +80°C.

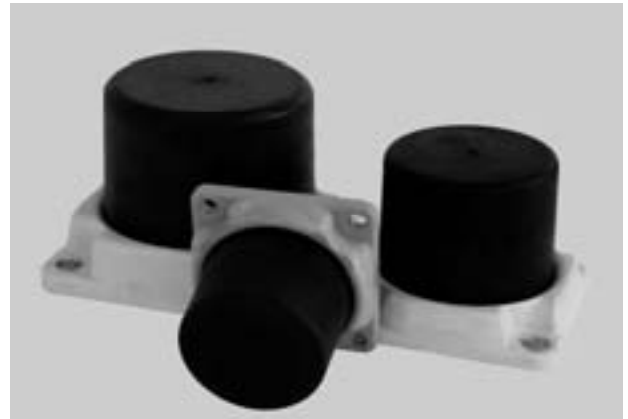

The spring bodies of RIW - Cellular plastic buffers are produced from foamed, glycol-interlaced polyurethane (basis D 15) and have a mixed cell structure (open and closed pores) with a low elasticity module. The specific mass is 0,50 kg/dm³.

The extremely high volume compressibility guarantees an equally distributed stress over the whole buffer section. Compression of 70% of the buffer length can be taken without causing fatigue. The baseplate are designed as a holding down ring eliminating the separation of buffer and baseplate. Occurring transverse stresses are taken with the greatest ease. Temperature stability: -40 up to +80°C.

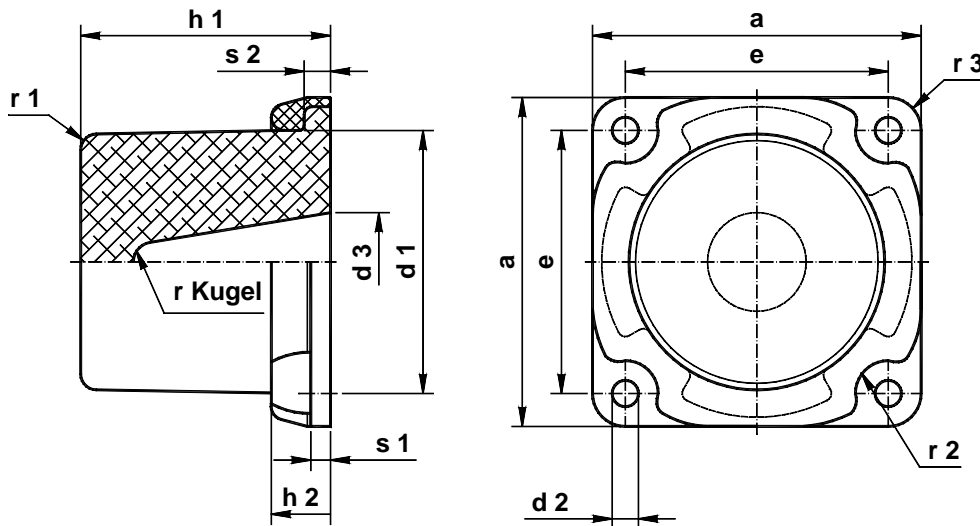

Bezeichnung eines Zellstoffpuffers mit Durchmesser d₁ = 125 mm, einschließlich Befestigungsplatte

RIW - Zellstoffpuffer 125 NO 16940

Designation of a cellular plastic buffer with diameter d₁ = 125 mm, inclusive base plate

RIW - Cellular plastic buffer 125 NO 16940

Nenngröße size	Abmessungen - dimensions (mm)												Arbeitsaufnahme energy capacity kJ ¹⁾	Federweg compression mm ¹⁾	Endkraft end force kN ¹⁾	Stückgewicht unit weight kg
	d ₁	a	e	d ₂	d ₃	h ₁	h ₂	r ₁	r ₂	r ₃	r _{Ku}	s ₁				
100	125	100	13	40	100	30	5	15	10	8	10	12	1,2	63	80	0,60
125	160	125	17	50	125	36	8	18	18	10	12	15	2,4	80	130	1,20
160	200	160	21	65	150	45	10	22	20	12	15	18	4,8	96	210	2,30
200	250	200		80	190	45	12	25	25	15			11,5	128	330	4,10
250	315	250	100	230	50	15	32,5	32,5	18	20	20	32	18,5	160	470	7,90
315	400	315	108	290	75	18	42,5	42,5	20				34,0	190	560	15,0

Werkstoffe: Federkörper: geschäumtes Polyurethan
0,50 kg/dm³.
Grundplatte: nach Wahl des Herstellers.

1) Diese Werte gelten nur für Stöße, wie sie beim Kranbetrieb auftreten.
Diese Puffer sind nicht als Federn verwendbar.

Weitere RIW - Puffer und Dämpfungselemente siehe NO 16925 - NO 16982.

Materials: Spring body: foamed polyurethane
0,50 kg/dm³.
Base plate: as selected by producer.

1) These data are valid only for impacts as arise at crane operating.
These buffers are not usable as springs.

Further RIW - buffers and damping elements see NO 16925 - NO 16982.

RIW – Zellstoffpuffer / Cellular plastic buffer 100

max. Federweg / maximum compression = 63 mm

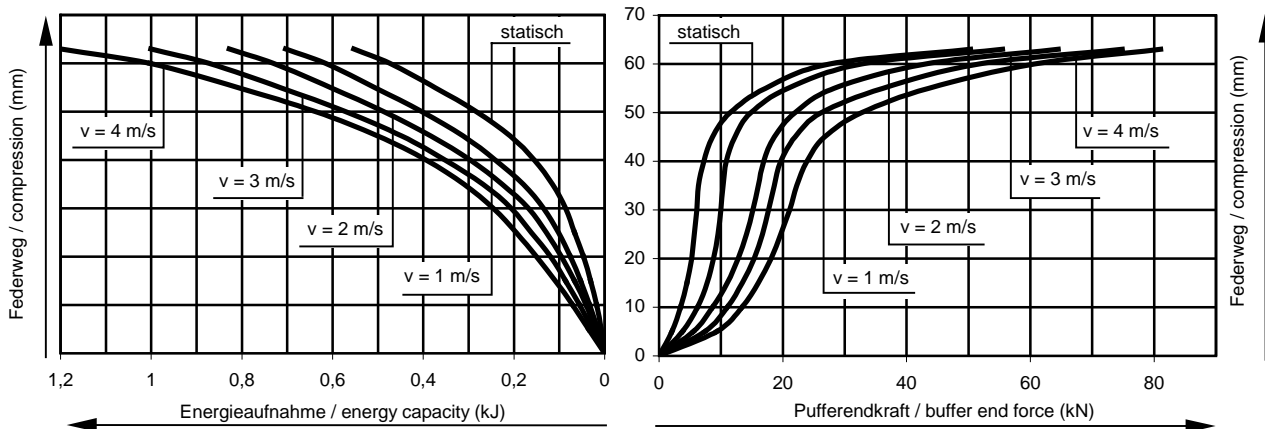

RIW – Zellstoffpuffer / Cellular plastic buffer 125

max. Federweg / maximum compression = 80 mm

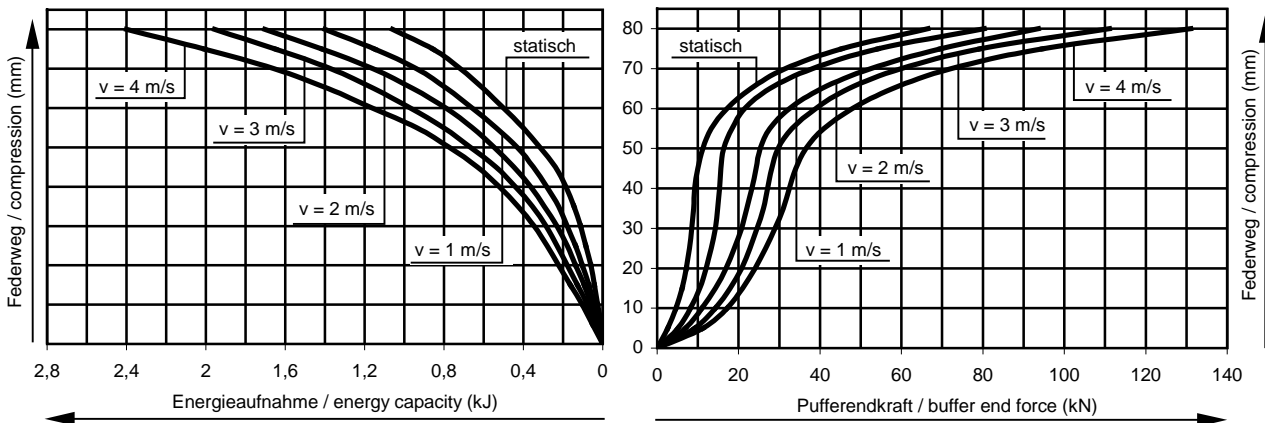

RIW – Zellstoffpuffer / Cellular plastic buffer 160

max. Federweg / maximum compression = 96 mm

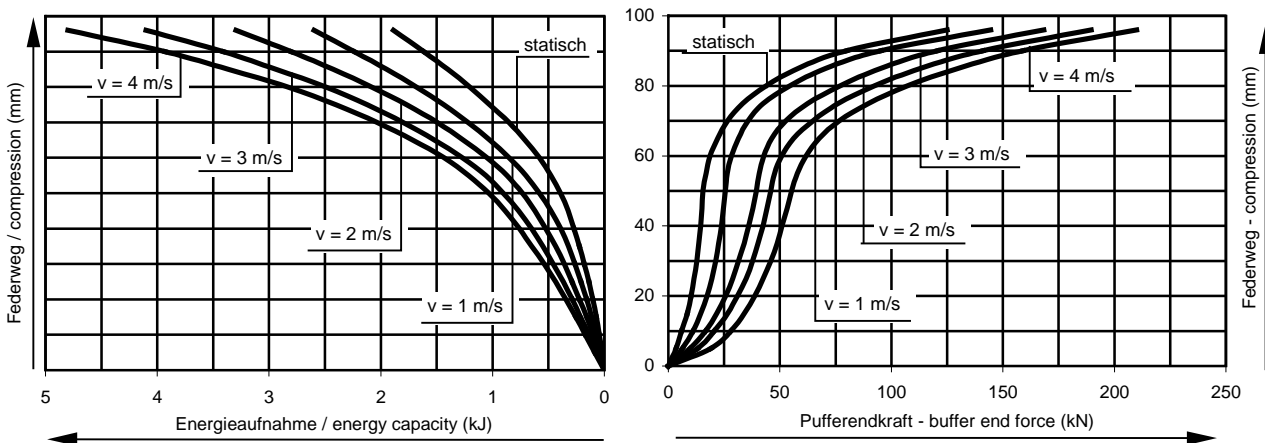

RIW – Zellstoffpuffer / Cellular plastic buffer 200

max. Federweg / maximum compression = 128 mm

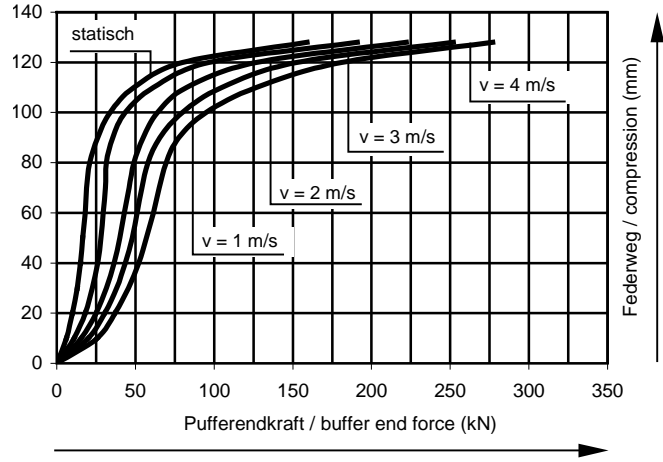
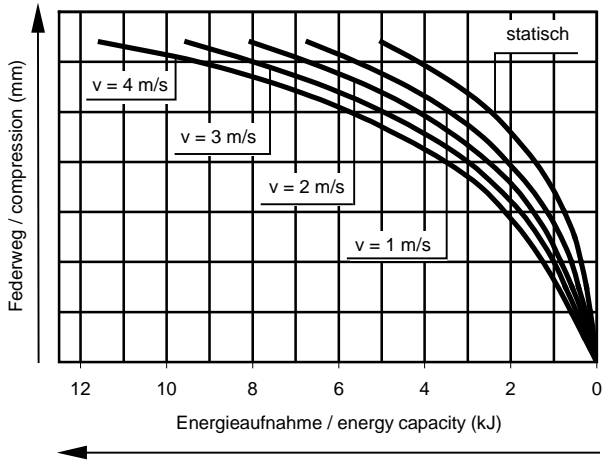

RIW – Zellstoffpuffer / Cellular plastic buffer 250

max. Federweg / maximum compression = 160 mm

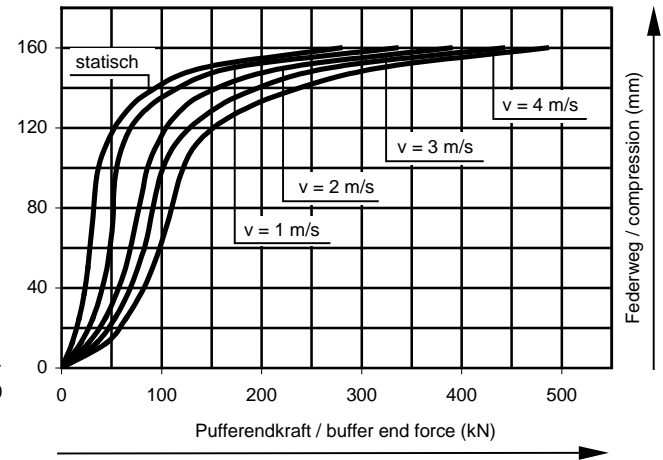
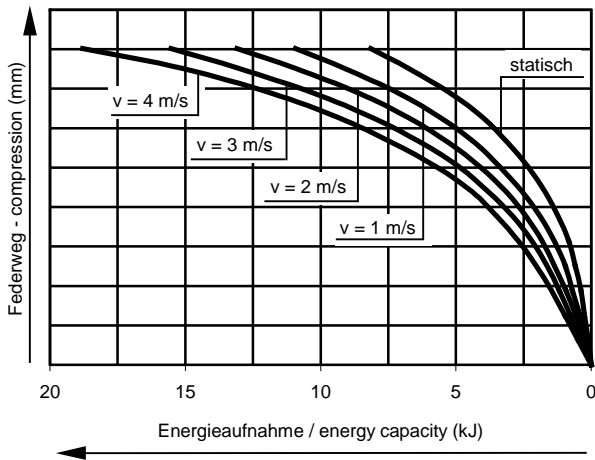

RIW – Zellstoffpuffer / Cellular plastic buffer 315

max. Federweg / maximum compression = 190 mm

